



FITTING INSTRUCTIONS FOR LP0261BK LICENCE PLATE BRACKET
KAWASAKI NINJA 125/Z125 2019-
(FOR USE WITH STANDARD AND R&G MINI INDICATORS (8mm))



THIS KIT CONTAINS THE ITEMS PICTURED AND LABELLED BELOW.
DO NOT PROCEED UNTIL YOU ARE SURE ALL PARTS ARE PRESENT.

Please note that the way the kit is packed does not necessarily represent the way of mounting to the
bike

THE PARTS SHOWN MAY BE REPRESENTATIVE ONLY (FOR CLARITY OF INSTRUCTIONS ONLY)

Digital copies of these instructions are available to download from www.rg-racing.com

GENERAL TORQUE SETTINGS

M4 BOLT = 8Nm
M5 BOLT = 12Nm
M6 BOLT = 15Nm
M8 BOLT = 20Nm
M10 BOLT = 40Nm

Please note that in cases where kits are packed with rubber washers holding the components onto the bolt
– *the rubber washers should be thrown away!*

TOOLS REQUIRED

- Set of metric Allen keys to include 4 and 5mm A/F .
- Socket set to include 10mm A/F socket and wrench.
 - Small amount of super glue.
 - Phillips driver.
 - Heat gun or hair dryer.

R&G Racing

Unit 1, Shelley's Lane, East Worldham, Alton, Hampshire, GU34 3AQ
Tel: +44 (0)1420 89007 Fax: +44 (0)1420 87301 www.rg-racing.com Email: info@rg-racing.com



LP0261

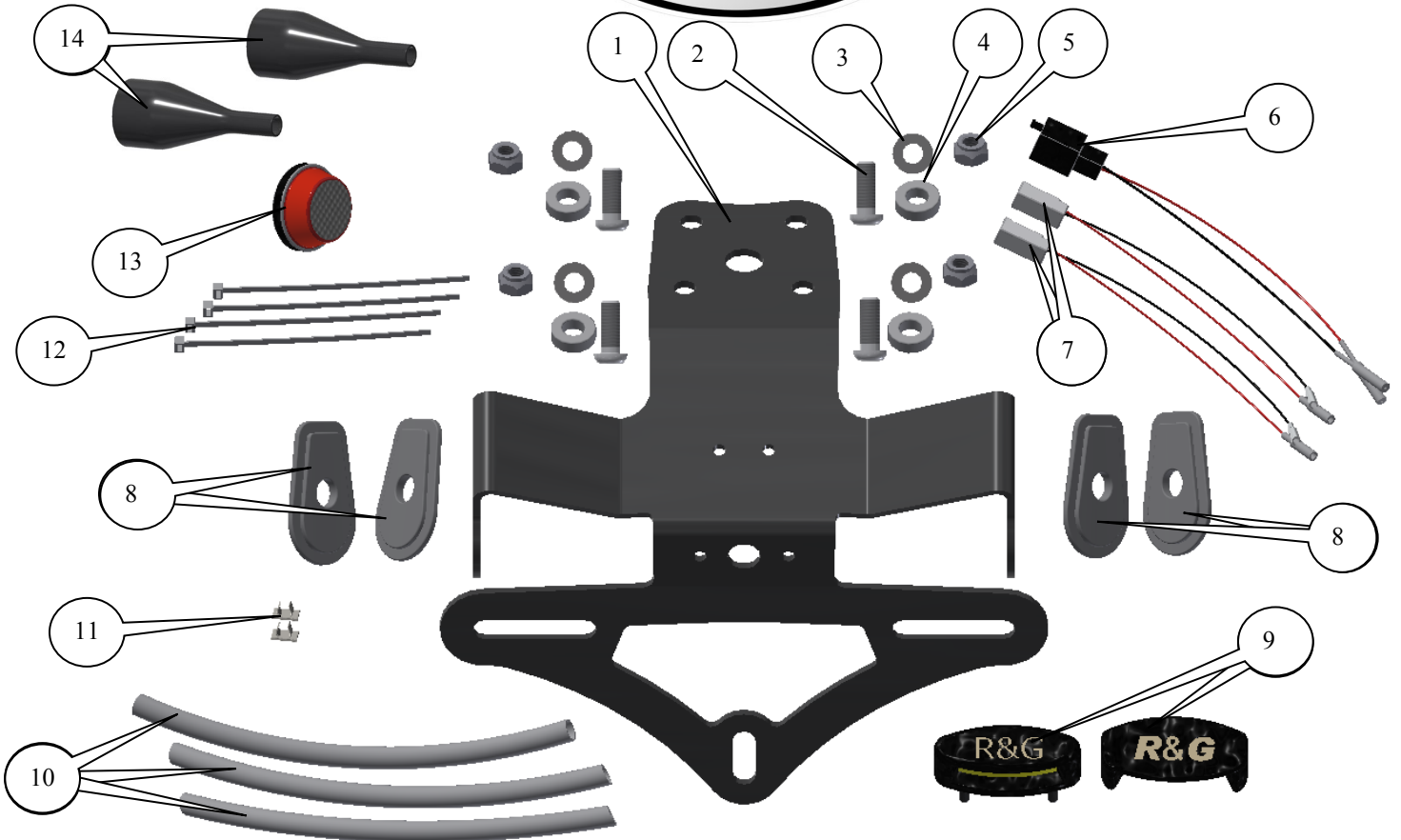

LEGEND

- ITEM 1 = LICENCE PLATE BRACKET (TB0261) (x1).
- ITEM 2 = M6 x 20mm LONG BUTTON HEAD BOLTS (x4).
- ITEM 3 = M6 WASHER (x4).
- ITEM 4 = SPACERS (S0847= 4mm WIDE) (x4).
- ITEM 5 = M6 NYLOC NUTS (x4).
- ITEM 6 = LICENCE PLATE ILLUMINATOR CONNECTOR (CON0007) (x1).
- ITEM 7 = INDICATOR CONNECTORS (CON0032) (x2).
- ITEM 8 = INDICATOR ADAPTORS (I0026) (x4).
- ITEM 9 = LICENCE PLATE ILLUMINATOR ASSEMBLY (LA0002) (x1).
- ITEM 10 = 150mm LENGTH OF HEAT SHRINK (x3).
- ITEM 11 = CABLE CLIPS (x2).
- ITEM 12 = CABLE TIES (x4).
- ITEM 13 = REFLECTOR (REFL 1) (x1).
- ITEM 14 = IWC0002 MINI INDICATOR WIRING COVERS (x2)



Picture 1

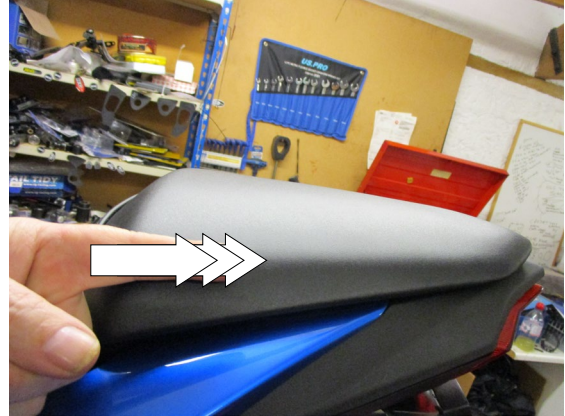

Picture 2



Picture 3

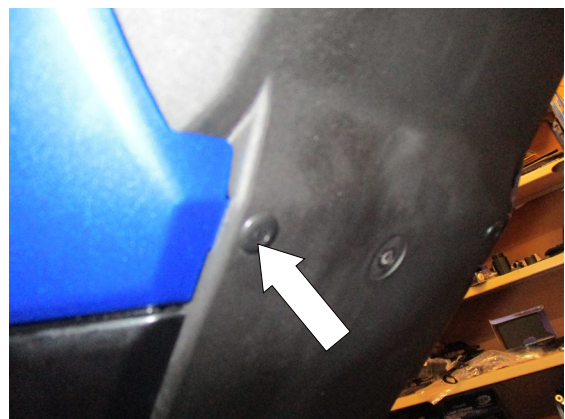

Picture 4



Picture 5



Picture 6



Picture 7



Picture 8



Picture 9

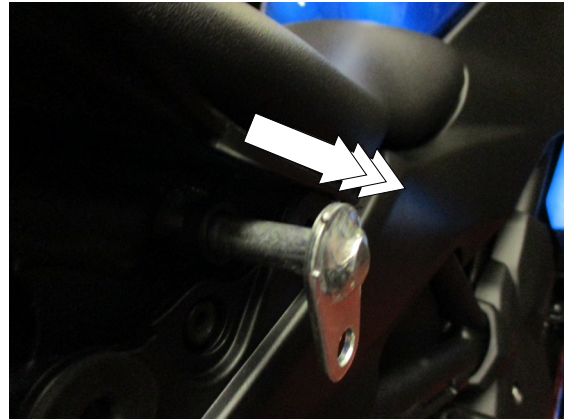

Picture 10

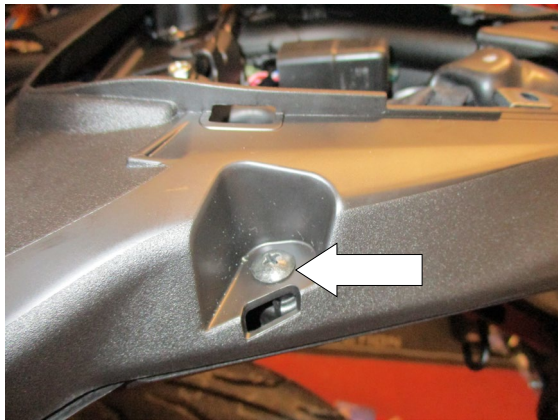

Picture 11

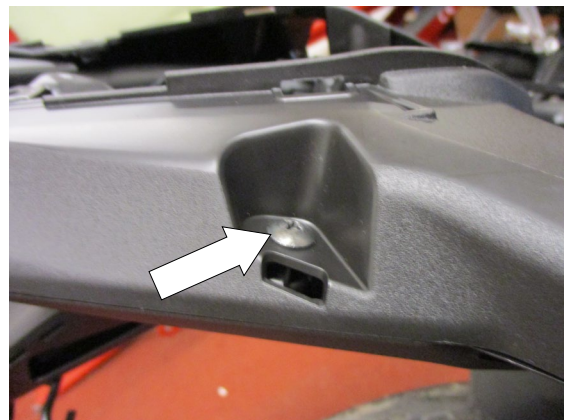

Picture 12



Picture 13

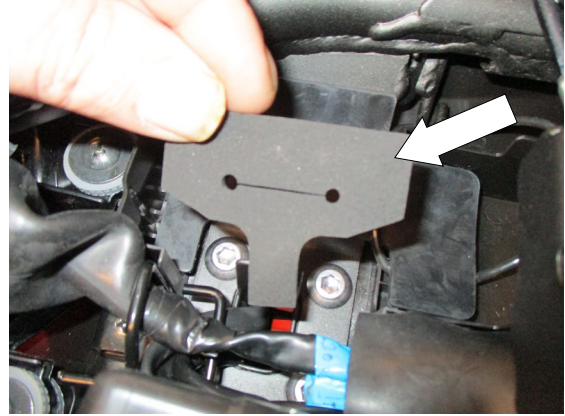

Picture 14

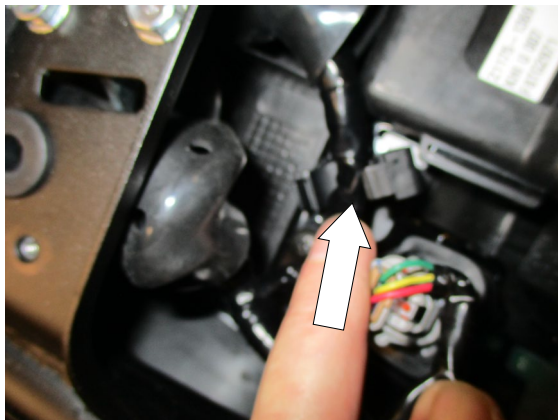

Picture 15

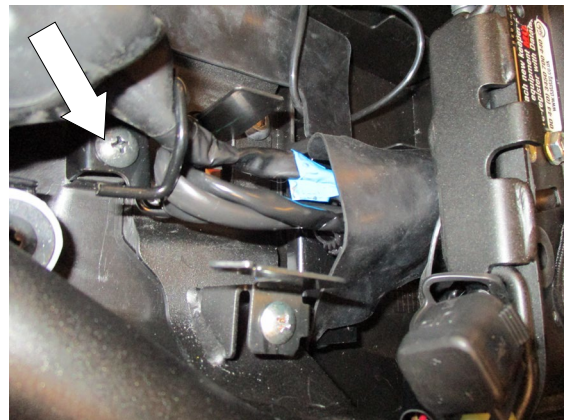

Picture 16

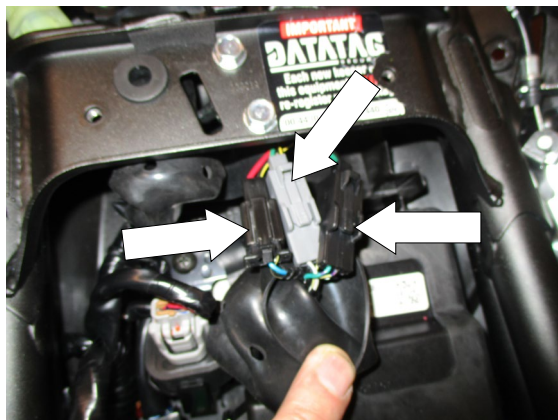

Picture 17

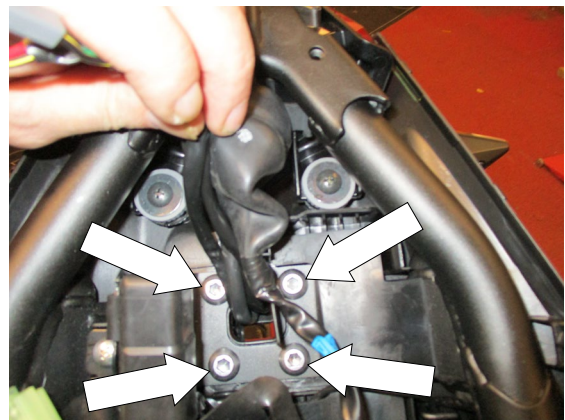

Picture 18

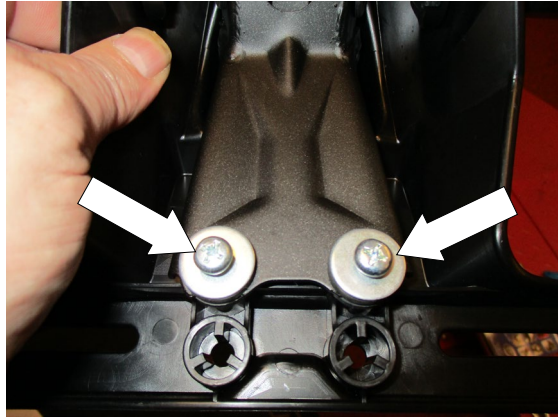

Picture 19

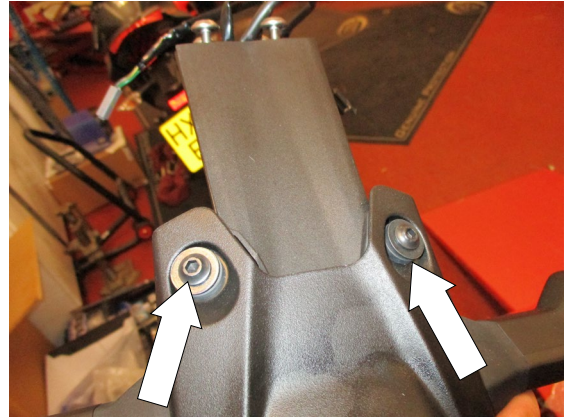

Picture 20



Picture 21

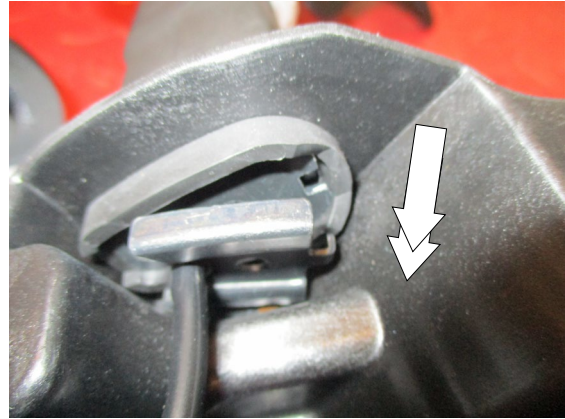

Picture 22

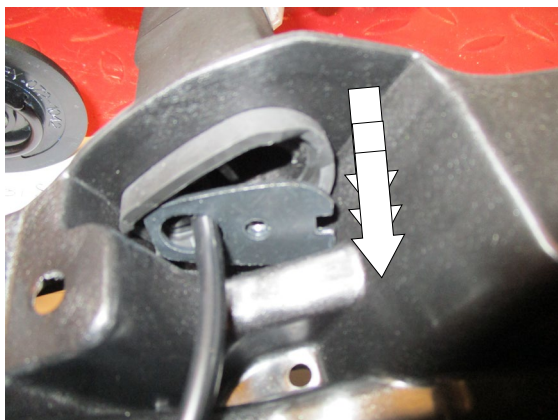

Picture 23



Picture 24

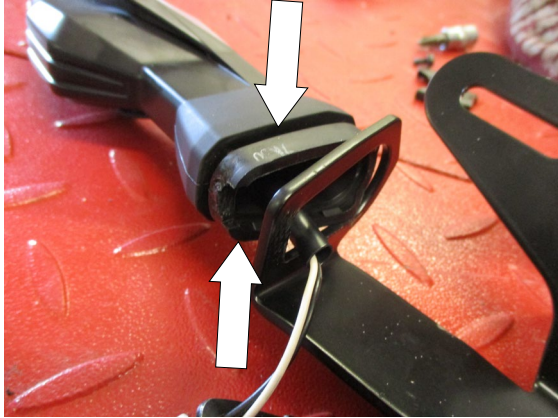

Picture 25

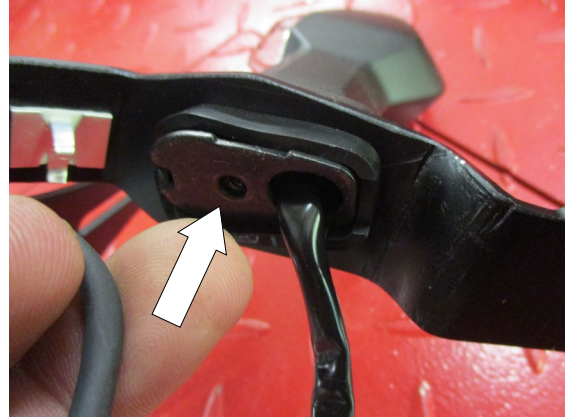

Picture 26



Picture 27

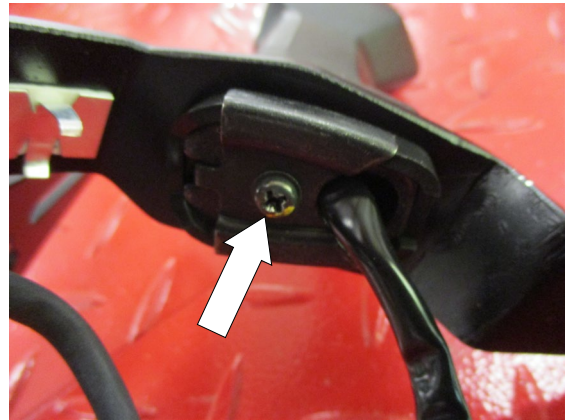

Picture 28



Picture 29

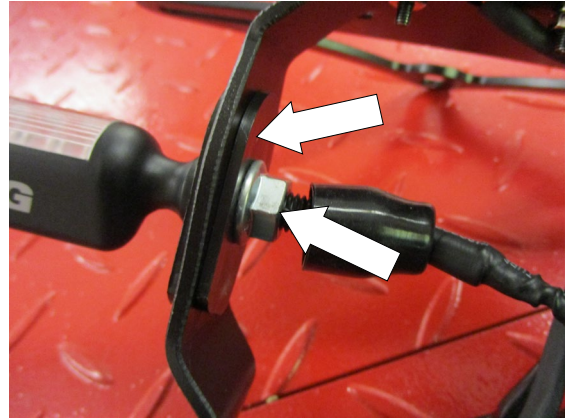

Picture 30

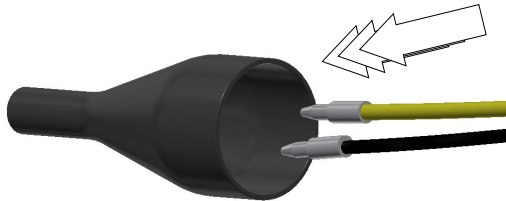

Picture 31

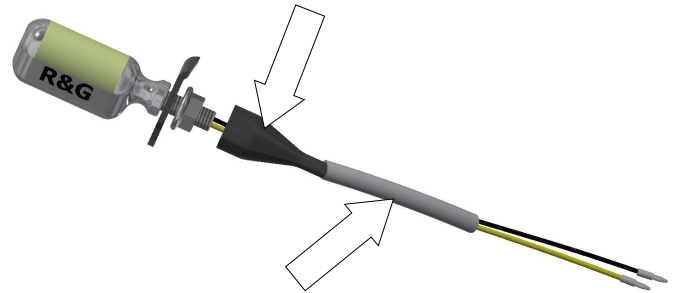

Picture 32

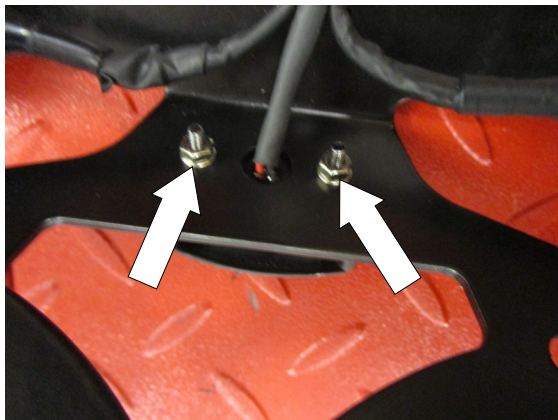

Picture 33

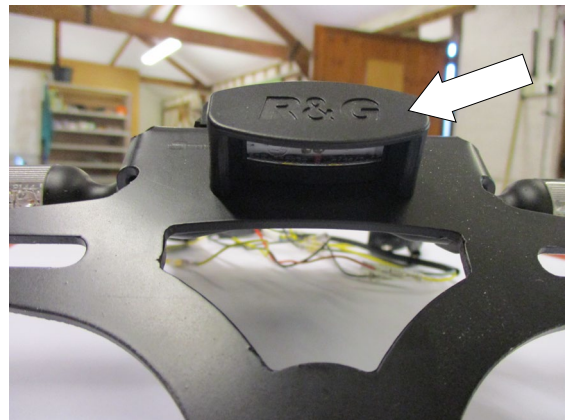

Picture 34



Picture 35

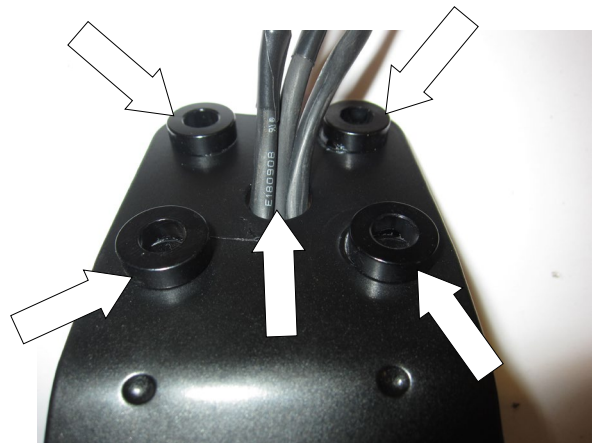

Picture 36

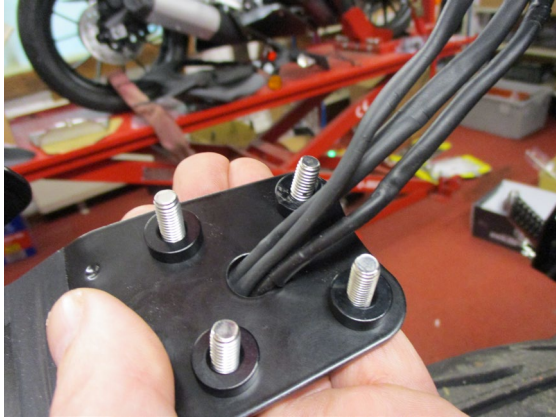

Picture 37



Picture 38

FITTING INSTRUCTIONS

- To fit the R&G tail tidy, first remove the riders seat using the key as shown in pictures 1 and 2.
- Remove the two plastic push rivets arrowed in pictures 3 and 4.
- Remove the screw arrowed in picture 5, then remove the left-hand side panel.
- Remove the two plastic push rivets arrowed in pictures 6 and 7.
- Remove the screw arrowed in picture 8, then remove the right-hand side panel.
- Remove the bolt arrowed in picture 9 and then pull out the riders seat location bracket as indicated in picture 10.
- Remove the opposite seat location bracket as above and remove the riders seat.
- Remove the four screws arrowed in pictures 11, 12 and 13 and remove the two seat cowls.
- Remove the foam arrowed in picture 14.
- Unclip the cable clip arrowed in picture 15.
- Remove the screw arrowed in picture 16 and remove the wiring bracket.
- Disconnect the three plug sockets arrowed in picture 17.
- Remove the four bolts arrowed in picture 18 while supporting the original licence plate bracket, then remove the original licence plate bracket.

If reusing the original indicators

- Remove the four screws arrowed in pictures 19 and 20 then remove the cable cover to allow access to the indicator clamping brackets.
- Remove the screw arrowed in picture 21 and remove the clamp bracket as shown in picture 22.
- Remove the spreader plate as shown in picture 23.
- Gently squeeze the indicator stalk and remove the indicator as shown in picture 24.
- Repeat the above for the opposite indicator.
- Squeeze the indicator stalk and push into the new licence plate bracket (ITEM 1) as shown in picture 25.
- Replace the spreader plate as original as shown in picture 26.
- Replace the clamp bracket as shown in picture 27.
- Replace and tighten the screw arrowed in picture 28.
- Repeat the above for the opposite indicator.

R&G Racing

Unit 1, Shelley's Lane, East Worldham, Alton, Hampshire, GU34 3AQ

Tel: +44 (0)1420 89007 Fax: +44 (0)1420 87301 www.rg-racing.com Email: info@rg-racing.com



If using R&G mini indicators

- To fit the R&G Mini Indicators (R&G mini indicator product code RG371 for LED type or RG372 for Aero Style led type).
- Slide one of the indicator adaptors (ITEM 8) over the thread of the mini indicator, ensuring the profiled side of the adaptor is outward facing as shown in picture 29.
- Insert the assembly into the profiled slot in the tail tidy (ITEM 1).
- Then slide another indicator adaptor (ITEM 8) over the thread, ensuring the profiled edge goes into the profiled slot in the tail tidy as shown in picture 30.
- Secure the mini indicator in position using the M8 nut provided as shown in picture 30.
- Feed the indicator wiring through the nut/wire cover (ITEM 14) as shown in pictures 31 and 32 (it helps if a small amount of liquid detergent is used) and position the nut cover over the nut.
- Fit one length of smaller heat-shrink (ITEM 10) to the wires of each indicator so it goes over the tail of the nut/wire covers (as shown in picture 32) and carefully warm to shrink heat-shrink to fit.
- Repeat the above for the opposite indicator.
- Feed the wires of the new R&G licence plate illuminator (ITEM 9) through the central hole in the new licence plate bracket (ITEM 1) as shown in picture 33.
- Secure using the washers and nut supplied as shown in picture 33.
- Fit one length of heat-shrink (ITEM 10) to the wires and heat gently to shrink to fit.
- Fit the light shroud and use a small amount of adhesive to hold it in position as shown in picture 34.
- Please ensure the wiring and wiring covers are neat and tidy using the supplied clips and cable ties (ITEMS 11 and 13) as shown in picture 35.
- Feed all the wires through the central hole in the new licence plate bracket as shown in picture 36.
- Position the four spacers (ITEM 4) as shown in picture 35 (it is a good idea to hold the spacers in place using a small amount of adhesive).
- Place the four M6 bolts with washers (ITEMS 2 and 3) through the four holes as shown in picture 37.
- Offer this assembly into position while feeding the wires through the hole as shown in picture 38.
- Secure in position using the supplied nuts and washers (ITEMS 3 and 5).
- Position the wiring along the rear subframe and under the seat lock bracket (please ensure no parts impede or come in contact when the seats are refitted).
- Reconnect the licence plate illuminator using the supplied connector (ITEM 6) It is a good idea to connect the licence plate illuminator to the main loom at this stage, if illumination fails please swap the bullet connection around.
- If using R&G led mini indicators, you will have to use resistors (1 x set of RGR0002 resistors (available separately) on each indicator to achieve the correct flash rate. It is a good idea to connect the indicators to the main loom using the supplied connectors (ITEMS 7) at this stage, if illumination fails please swap the bullet connection around.
- Refit all removed panels as original.
- Refit the seats as original and the licence plate (it may require drilling).
- Please check the operation of all lights before riding the motorcycle.
 - **IMPORTANT: IF FITTING A FULL-SIZE LICENCE PLATE AND PLACING IT FAR DOWN ON THE LICENCE PLATE HANGER, THERE IS A SMALL CHANCE OF THE LICENCE PLATE HITTING THE BACK WHEEL UNDER HEAVY LOAD AND OVER LARGE BUMPS IN THE ROAD. IT IS YOUR RESPONSIBILITY TO CHECK FOR THIS POSSIBILITY AND TAKE AVOIDING ACTION. FAILURE TO CHECK THIS COULD RESULT IN SERIOUS INJURY.**
- Depending on local laws, attach enclosed reflector (item 13) in an appropriate location
- Retest the license plate illuminator and all lights before riding.

R&G Racing

Unit 1, Shelley's Lane, East Worldham, Alton, Hampshire, GU34 3AQ

Tel: +44 (0)1420 89007 Fax: +44 (0)1420 87301 www.rg-racing.com Email: info@rg-racing.com



ISSUE 1 07/02/2019 (NSY)

CONSUMER NOTICE

The catalogue description and any exhibition of samples are only broad indications of the Products and R&G may make design changes which do not diminish their performance or visual appeal and supplying them in such state shall conform to the order. The Buyer acknowledges no representation or warranty (other than as to title) has been given or will apply to the Products other than those in R&G's order or confirmation and the Buyer confirms it has chosen the Products as being of merchantable quality and suitable for its particular purposes. Where R&G fits the Products or undertakes other services it shall exercise reasonable skill and care and rectify any fault free of charge unless the workmanship has been disturbed. The Buyer is responsible for ensuring that the warranty on the motorcycle is not affected by the fitting of the Products. On return of any defective Products R&G shall at its option either supply a replacement or refund the purchase money but shall not be liable if the Products have been modified or used or maintained otherwise than in accordance with R&G's or manufacturer's instructions and good engineering practice or if the defect arises from accident or neglect. Other than identified above and subject to R&G not limiting its liability for causing death and personal injury, it shall not be liable for indirect or consequential loss and otherwise its liability shall be limited to the amounts paid by the Buyer for the Products or the fitting or service concerned. These terms do not affect the Buyer's statutory rights.

R&G RACING RETURNS POLICY (NON-FAULTY GOODS)

Returns must be pre-authorised (if not pre-authorised the return will be rejected). Goods may only be returned direct to us if they were purchased direct from us (customer must prove if necessary). Otherwise to be returned to original vendor. Goods must be in re-sellable condition, in the opinion of R&G Racing. All returns are subject to a 25% restocking and handling fee (25% of the gross value exc. P&P – at the prevailing price at time of purchase). The customer must pay any and all carriage charges. No returns of discontinued products, unless within 14 days of purchase. This policy does not affect your statutory rights and does not refer to faulty goods.



LP0261



**MONTAGEANLEITUNG FÜR LP0261BK KENNZEICHENHALTER
KAWASAKI NINJA 125/Z125 2019-
(VERWENDUNG MIT STANDARD SOWIE R&G MINIBLINKER (8mm))**



ALLE KIT-TEILE SIND UNTEN ABGEBILDET UND GEKENNZEICHNET. BEVOR SIE MIT DER MONTAGE BEGINNEN, ÜBERPRÜFEN SIE, DASS ALLE TEILE VORHANDEN SIND.

Hinweis: Die Verpackung der Teile stellt nicht die Reihenfolge der Montage dar.

DIE UNTEN ABGEBILDETEN TEILE DIENEN LEDIGLICH ZUR ERKLÄRUNG

Eine digitale Version dieser Montageanleitung kann auf folgender Seite heruntergeladen werden:

www.rg-racing.com

MAXIMALE ANZUGSDREHMOMENTE:

M4 SCHRAUBE = 8Nm
M5 SCHRAUBE = 12Nm
M6 SCHRAUBE = 15Nm
M8 SCHRAUBE = 20Nm
M10 SCHRAUBE = 40Nm

Hinweis für Kits mit Plastikunterlegscheiben an den Schrauben – *Diese Plastikunterlegscheiben werden nicht für den Einbau benötigt!*

SIE BENÖTIGEN FOLGENDES WERKZEUG:

- Satz Inbusschlüssel inkl. 4 und 5mm A/F Inbusschlüssel
- Steckschlüsselsatz inkl. 10mm A/F Steckschlüssel
 - etwas Sekundenkleber
 - Kreuzschlitzschraubenzieher
 - Heißluftpistole oder Haartrockner

R&G Racing

Unit 1, Shelley's Lane, East Worldham, Alton, Hampshire, GU34 3AQ
Tel: +44 (0)1420 89007 Fax: +44 (0)1420 87301 www.rg-racing.com Email: info@rg-racing.com



LP0261

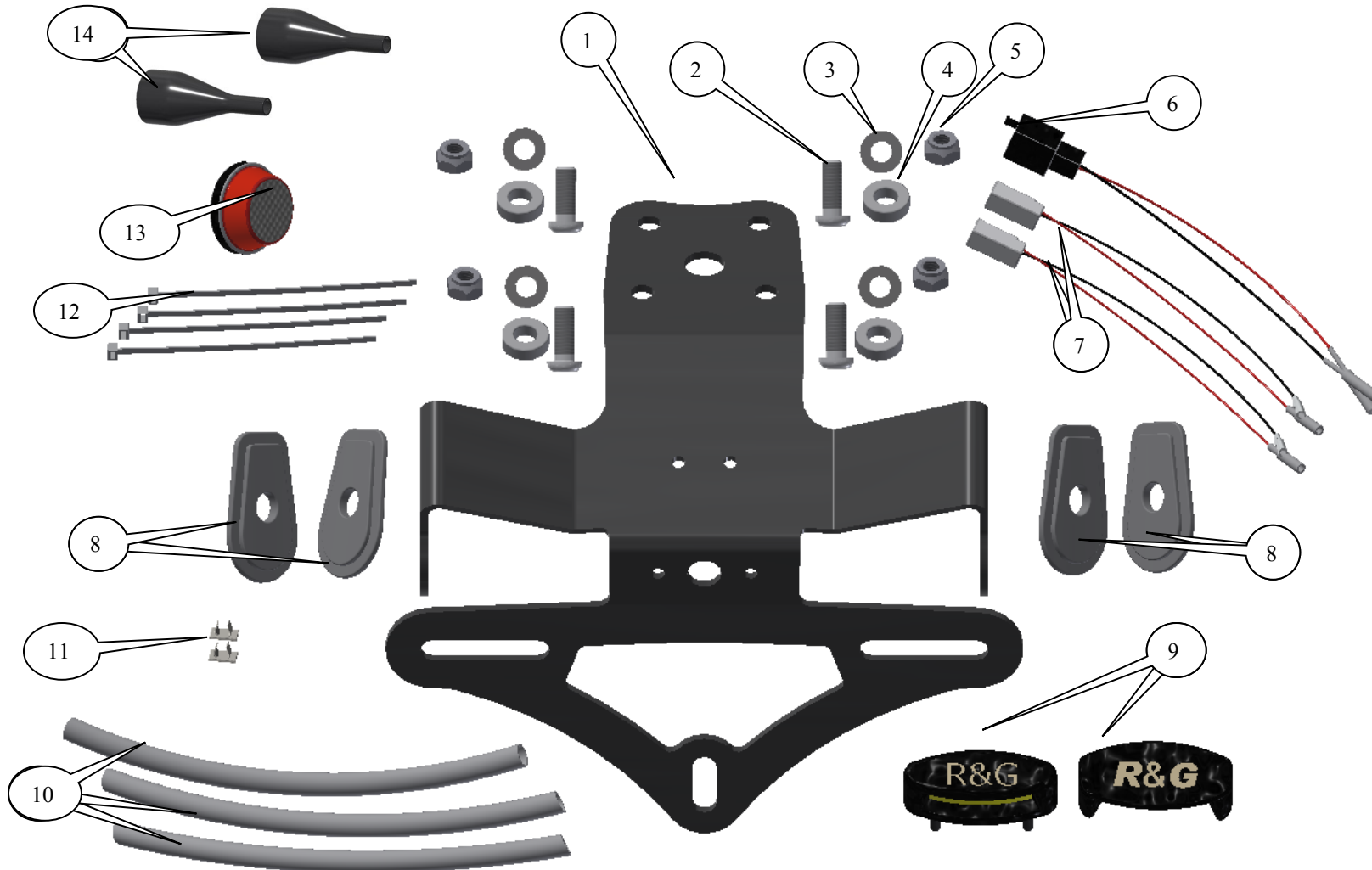

LIEFERUMFANG

- ARTIKEL 1 = KENNZEICHENHALTER (TB0261) (x1)
- ARTIKEL 2 = M6 x 20mm INBUSSCHRAUBE (x4)
- ARTIKEL 3 = M6 UNTERLEGSCHIEBE (x4)
- ARTIKEL 4 = DISTANZHALTER (S0847= 4mm BREIT) (x4)
- ARTIKEL 5 = M6 SELBSTSICHERNDE MUTTER (x4)
- ARTIKEL 6 = VERBINDUNG FÜR DIE KENNZEICHENBELEUCHTUNG (CON0007) (x1)
- ARTIKEL 7 = VERBINDUNGEN FÜR DIE BLINKER (CON0032) (x2)
- ARTIKEL 8 = ADAPTER FÜR DIE BLINKER (I0026) (x4)
- ARTIKEL 9 = KENNZEICHENBELEUCHTUNG (LA0002) (x1)
- ARTIKEL 10 = 150mm SCHRUMPFSCHLAUCH (x3)
- ARTIKEL 11 = KABELCLIPS (x2)

R&G Racing
 Unit 1, Shelley's Lane, East Worldham, Alton, Hampshire, GU34 3AQ
 Tel: +44 (0)1420 89007 Fax: +44 (0)1420 87301 www.rg-racing.com Email: info@rg-racing.com



ARTIKEL 12 = KABELBINDER (x4)

ARTIKEL 13 = RÜCKSTRAHLER (REFL 1) (x1)

ARTIKEL 14 = IWC0002 MINIBLINKER KABELABDECKUNGEN (x2)

MONTAGEANLEITUNG

- Um den R&G Kennzeichenhalter montieren zu können, entfernen Sie zuerst den Beifahrersitz (der Schlüssel wird hierfür benötigt) – siehe Abbildungen 1 und 2.
- Entfernen Sie die zwei Plastiknieten, die in den Abbildungen 3 und 4 gekennzeichnet sind.
- Entfernen Sie die Schraube, die in Abbildung 5 markiert ist, dann entfernen Sie das linke Verkleidungsteil.
- Entfernen Sie die zwei Plastiknieten, die in den Abbildungen 6 und 7 markiert sind.
- Entfernen Sie die Schraube, die in Abbildung 8 gekennzeichnet ist, dann entfernen Sie das rechte Verkleidungsteil.
- Entfernen Sie die Schraube, die in Abbildung 9 gekennzeichnet ist, dann ziehen Sie die Halterung für den Fahrersitz raus, wie in Abbildung 10 angezeigt.
- Entfernen Sie die gegenüberliegende Halterung für den Sitz wie oben und entfernen Sie den Fahrersitz.
- Entfernen Sie die vier Schrauben, die in den Abbildungen 11, 12 und 13 markiert sind und entfernen Sie die zwei Sitzverkleidungen.
- Entfernen Sie den Schaumstoff, der in Abbildung 14 markiert ist.
- Lösen Sie den Kabelclip, der in Abbildung 15 gekennzeichnet ist.
- Entfernen Sie die Schraube, die in Abbildung 16 mit einem Pfeil markiert ist und entfernen Sie die Kabelhalterung.
- Trennen Sie die drei Steckverbinder, die in Abbildung 17 markiert sind.
- Entfernen Sie die vier Schrauben, die in Abbildung 18 mit Pfeilen gekennzeichnet sind – stützen Sie dabei den original Kennzeichenhalter – und entfernen Sie anschließend den original Kennzeichenhalter.

Wenn Sie die original Blinker verwenden

- Entfernen Sie die vier Schrauben, die in den Abbildungen 19 und 20 markiert sind, dann entfernen Sie die Kabelabdeckung, um Zugang zum Klemmbügel für die Blinker zu ermöglichen.
- Entfernen Sie die Schraube, die in Abbildung 21 gekennzeichnet ist und entfernen Sie den Klemmbügel wie in Abbildung 22 abgebildet.
- Entfernen Sie die Distanzplatte wie in Abbildung 23 abgebildet.
- Vorsichtig den Stiel des Blinkers zusammendrücken und den Blinker entfernen – siehe Abbildung 24.
- Wiederholen Sie den Vorgang mit dem zweiten Blinker.
- Den Stiel (Blinker) zusammendrücken und in den neuen Kennzeichenhalter (Artikel) einsetzen – siehe Abbildung 25.
- Ersetzen Sie die Distanzplatte wie ursprünglich wieder – siehe Abbildung 26.
- Ersetzen Sie den Klemmbügel wie in Abbildung 27 abgebildet.
- Die Schraube, die in Abbildung 28 abgebildet ist ersetzen und befestigen.
- Wiederholen Sie den Vorgang mit dem zweiten Blinker.

Wenn Sie die Miniblinker verwenden

- Die R&G Miniblinker (R&G Artikel-Nr. RG371 = LED, RG372 = Aero LED) montieren Sie wie folgt:

R&G Racing
 Unit 1, Shelley's Lane, East Worldham, Alton, Hampshire, GU34 3AQ
 Tel: +44 (0)1420 89007 Fax: +44 (0)1420 87301 www.rg-racing.com Email: info@rg-racing.com



- Schieben Sie einen Blinkeradapter (Artikel 8) über das Gewinde des Miniblinkers – bitte darauf achten, dass die Profilstreife des Adapters nach außen gerichtet ist – siehe Abbildung 29.
- Die Einheit in die Längsöffnung im Kennzeichenhalter (Artikel 1) einsetzen.
- Danach den zweiten Adapter (Artikel 8) über das Gewinde schieben - bitte darauf achten, dass die Profilkante des Adapters in die Längsöffnung des Kennzeichenhalter passt –siehe Abbildung 30.
- Benutzen Sie die M8 Mutter vom Kit, um den Miniblinker in Position zu befestigen – siehe Abbildung 30.
- Führen Sie die Kabel für den Blinker durch die Mutter/Kabelabdeckung (Artikel 14) wie in den Abbildungen 31 und 32 abgebildet (eine kleine Menge Spülmittel kann hierbei helfen) und positionieren Sie die Abdeckung für die Mutter auf der Mutter.
- Eine Länge des kleineren Schrumpfschlauchs (Artikel 10) an den jeweiligen Kabeln der zwei Blinker anbringen, so dass das Ende die Mutter/Kabelabdeckungen bedeckt ist (siehe Abbildung 32) und den Schrumpfschlauch vorsichtig erwärmen bzw. passend schrumpfen.
- Wiederholen Sie diese Schritte mit dem zweiten Blinker.
- Führen Sie die Kabel für die neue R&G Kennzeichenbeleuchtung (Artikel 9) durch die mittlere Öffnung im neuen Kennzeichenhalter (Artikel 1) wie in Abbildung 33 abgebildet.
- Die Unterlegscheiben und Mutter befestigen wie in Abbildung 33 abgebildet.
- Eine Länge Schrumpfschlauch (Artikel 10) an den Kabeln anbringen und den Schrumpfschlauch erwärmen, um ihn zu schrumpfen.
- Montieren Sie die R&G Kennzeichenbeleuchtung. Bitte beachten Sie, dass etwas Sekundenkleber benötigt wird, um die Abdeckung in Position zu befestigen – siehe Abbildungen 34.
- Bitte stellen Sie sicher, dass die Verkabelung und die Kabelabdeckungen ordentlich angebracht sind – benutzen Sie dabei die Clips und Kabelbinder vom Kit (Artikel 11 und 13) – siehe Abbildung 35.
- Führen Sie alle Kabel durch die mittlere Öffnung im neuen Kennzeichenhalter – siehe Abbildung 36.
- Die vier Distanzhalter (Artikel 4) wie in Abbildung 35 abgebildet positionieren (es empfiehlt sich, die Distanzhalter mit etwas Kleber in Position zu befestigen).
- Die vier M6 Schrauben, die mit Unterlegscheiben versehen sind (Artikel 2 und 3) in die vier Öffnungen einführen – siehe Abbildung 37.
- Die Einheit in Position bringen und gleichzeitig die Kabel durch die Öffnung einführen – siehe Abbildung 38.
- Mit den Muttern und Unterlegscheiben vom Kit (Artikel 3 und 5) in Position befestigen.
- Die Kabel am hinteren Hilfsrahmen entlang und unter der Halterung für die Sitzverriegelung positionieren (bitte stellen Sie sicher, dass keine Teile berührt werden bzw. im Wege sind, wenn die Sitze wieder montiert sind).
- Die Kennzeichenbeleuchtung mit der Kabelverbindung vom Kit (Artikel 6) wieder verbinden. Es empfiehlt nun, die Kennzeichenbeleuchtung am Kabelbaum anzuschließen und die Funktion der kompletten Beleuchtung zu kontrollieren. Falls die Beleuchtung nicht funktionieren sollte, tauschen Sie die Kabelverbinder untereinander.
- Wenn Sie R&G LED-Miniblinker verwenden, benötigen Sie Widerstände (1 x Satz RGR0002 – separat erhältlich), um die richtige Blinkgeschwindigkeit zu bekommen. Es empfiehlt sich zu diesem Zeitpunkt, die Blinker mit den Verbindungen vom Kit (Artikel 7) am Kabelbaum anzuschließen und die Funktion der kompletten Beleuchtung zu kontrollieren. Falls die Beleuchtung nicht funktionieren sollte, tauschen Sie die Kabelverbinder untereinander.
- Montieren Sie alle zuvor entfernten Verkleidungsteile wie ursprünglich wieder.

R&G Racing

Unit 1, Shelley's Lane, East Worldham, Alton, Hampshire, GU34 3AQ

Tel: +44 (0)1420 89007 Fax: +44 (0)1420 87301 www.rg-racing.com Email: info@rg-racing.com



- Montieren Sie die Sitze wie ursprünglich wieder und montieren Sie das amtliche Kennzeichen (Bohrungen im Kennzeichen evtl. notwendig).
- Bitte stellen Sie sicher, dass die Beleuchtung ordnungsgemäß funktioniert, bevor Sie mit dem Motorrad fahren.
 - **WICHTIG: WENN EIN GROSSES KENNZEICHEN ZU WEIT NACH UNTEN MONTIERT WIRD, BESTEHT BEI SCHWERER LAST ODER DURCH GROSSE BODENWELLEN EIN GERINGES RISIKO, DASS DAS KENNZEICHEN AN DAS HINTERRAD STOSSEN KANN. ES LIEGT IN IHRER VERANTWORTUNG DIES ZU ÜBERPRÜFEN UND, WENN NOTWENDIG, ZU VORBEUGENDE MASSNAHMEN ZU ERGREIFEN. DIE NICHTBEACHTUNG DIESES SICHERHEITSHINWEIS KANN ZU SCHWEREN VERLETZUNGEN FÜHREN.**
- Entsprechend der gesetzlichen Vorschriften, den mitgelieferten Rückstrahler (Artikel 13) an die dafür vorgesehene Stelle anbringen.
- Überprüfen Sie erneut die Funktion der Beleuchtung (Blinker und Kennzeichenhalterbeleuchtung) nochmal vor Gebrauch des Fahrzeuges.

AUSGABE 1 07/02/2019 (NSY)

CONSUMER NOTICE

The catalogue description and any exhibition of samples are only broad indications of the Products and R&G may make design changes which do not diminish their performance or visual appeal and supplying them in such state shall conform to the order. The Buyer acknowledges no representation or warranty (other than as to title) has been given or will apply to the Products other than those in R&G's order or confirmation and the Buyer confirms it has chosen the Products as being of merchantable quality and suitable for its particular purposes. Where R&G fits the Products or undertakes other services it shall exercise reasonable skill and care and rectify any fault free of charge unless the workmanship has been disturbed. The Buyer is responsible for ensuring that the warranty on the motorcycle is not affected by the fitting of the Products. On return of any defective Products R&G shall at its option either supply a replacement or refund the purchase money but shall not be liable if the Products have been modified or used or maintained otherwise than in accordance with R&G's or manufacturer's instructions and good engineering practice or if the defect arises from accident or neglect. Other than identified above and subject to R&G not limiting its liability for causing death and personal injury, it shall not be liable for indirect or consequential loss and otherwise its liability shall be limited to the amounts paid by the Buyer for the Products or the fitting or service concerned. These terms do not affect the Buyer's statutory rights.

R&G RACING RETURNS POLICY (NON-FAULTY GOODS)

Returns must be pre-authorized (if not pre-authorized the return will be rejected). Goods may only be returned direct to us if they were purchased direct from us (customer must prove if necessary). Otherwise to be returned to original vendor. Goods must be in re-sellable condition, in the opinion of R&G Racing. All returns are subject to a 25% restocking and handling fee (25% of the gross value exc. P&P – at the prevailing price at time of purchase). The customer must pay any and all carriage charges. No returns of discontinued products, unless within 14 days of purchase. This policy does not affect your statutory rights and does not refer to faulty goods.